

## 22SQ22H5

※22SQ22H5-Sは両面テープ付きです。

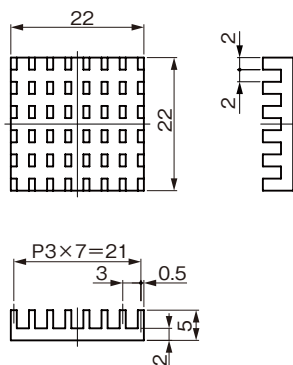
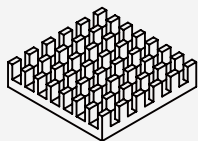

製品重量 : 3.4g

熱抵抗 (°C/W) 55.0

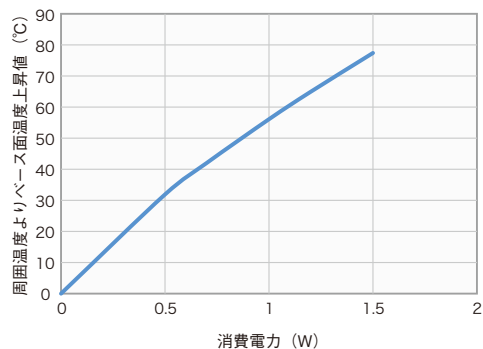

## 22SQ70H5

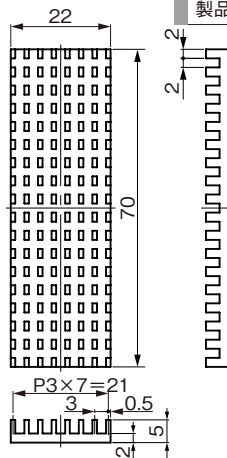
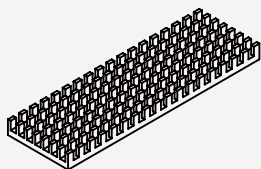

製品重量 : 10.7g

熱抵抗 (°C/W) 29.6

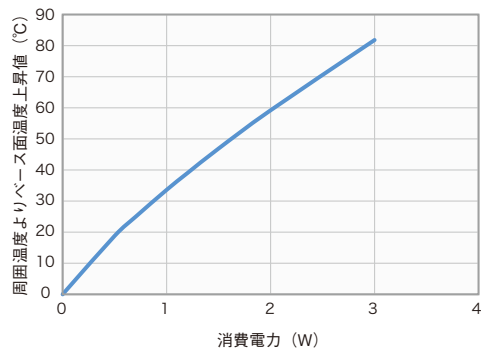

## 26.2SQ26.2H10

※26.2SQ26.2H10-Sは両面テープ付きです。

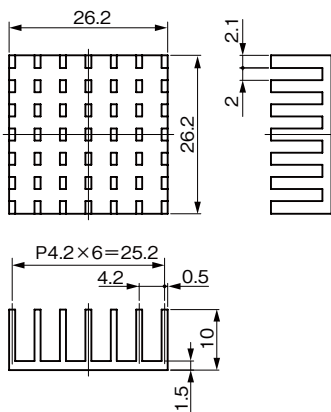
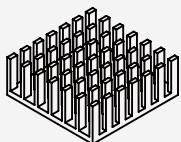

製品重量 : 4.7g

熱抵抗 (°C/W) 27.64

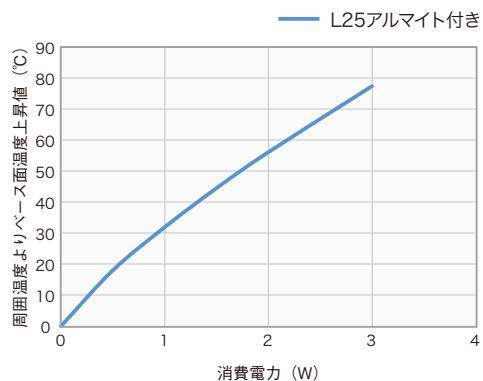

## 30SQ30H20

※30SQ30H20-Sは両面テープ付きです。

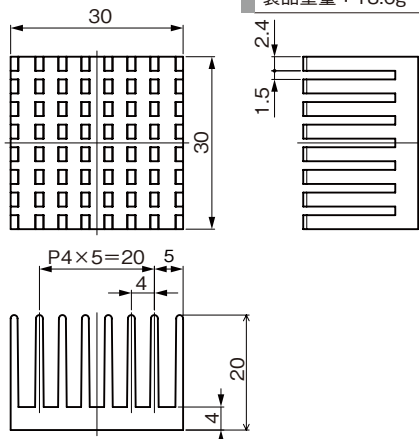
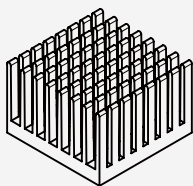

製品重量 : 18.6g

熱抵抗 (°C/W) 13.98

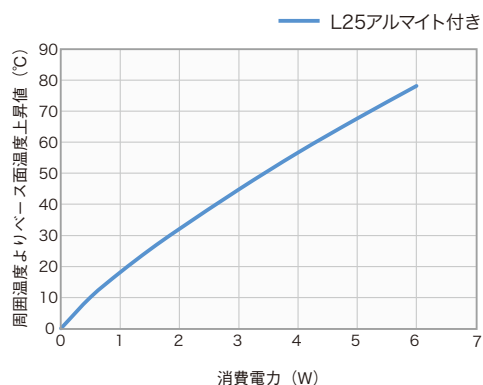

### 34SQ34H10

※34SQ34H10-Sは  
両面テープ付きです。

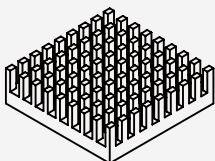

製品重量：16.2g

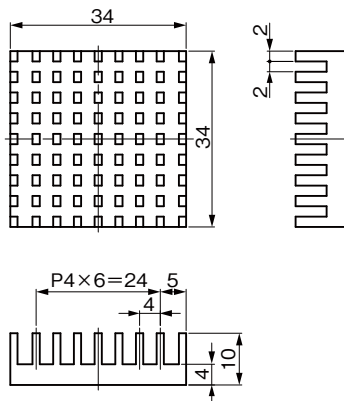

熱抵抗(°C/W) 21.36

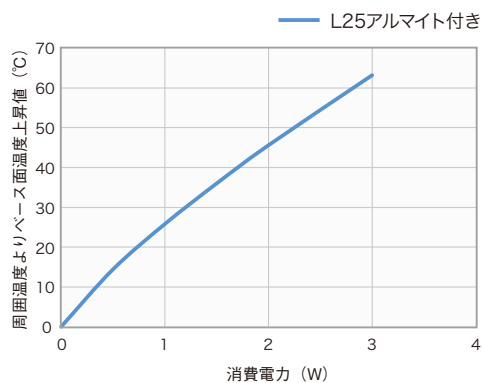

### 34SQ34H20

※34SQ34H20-Sは  
両面テープ付きです。

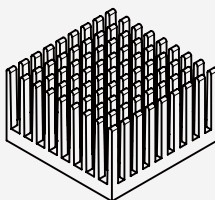

製品重量：21.8g

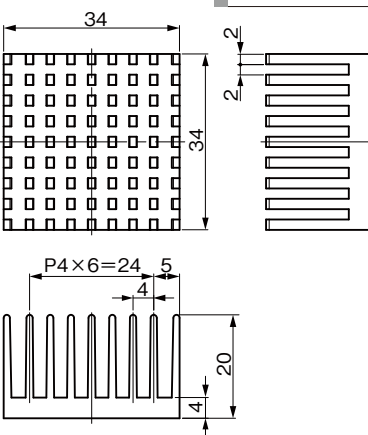

熱抵抗(°C/W) 11.6

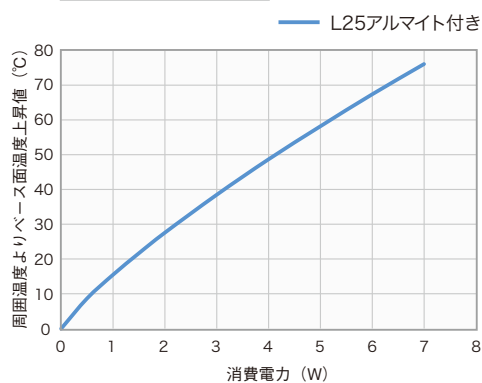

### 38SQ38H10

※38SQ38H10-Sは  
両面テープ付きです。

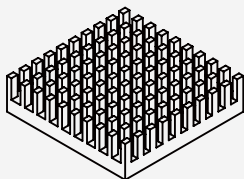

製品重量：20.1g

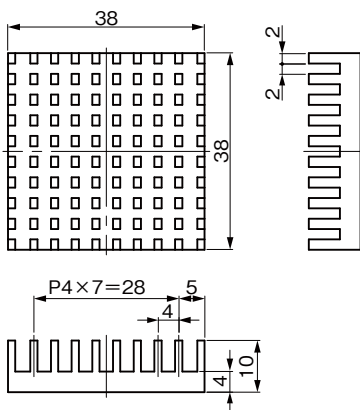

熱抵抗(°C/W) 5.43

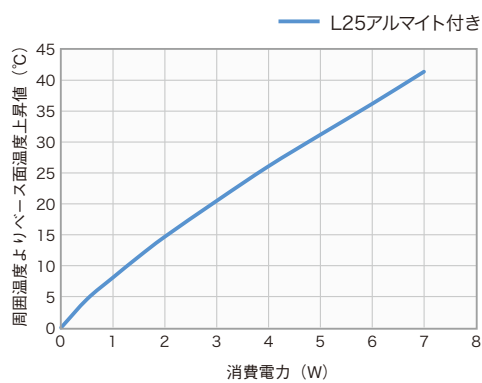

### 38SQ38H20

※38SQ38H20-Sは  
両面テープ付きです。

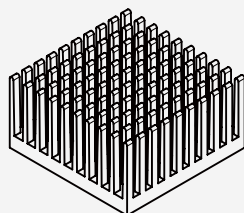

製品重量：29.7g

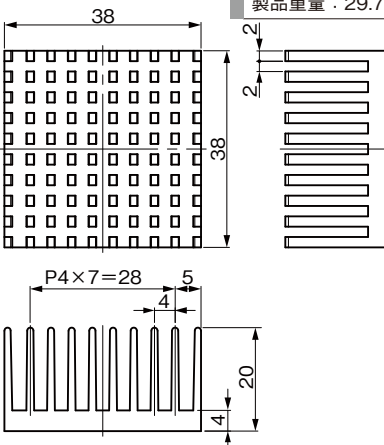

熱抵抗(°C/W) 5.43

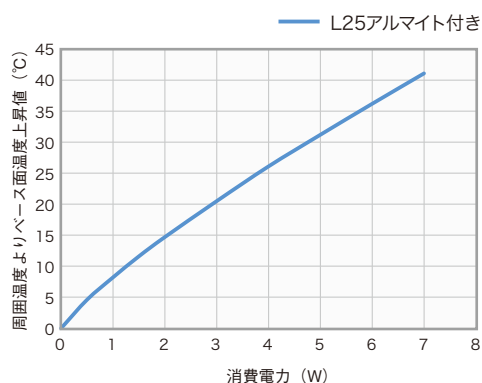

## 49.5×48.8×19

製品重量：42.7g

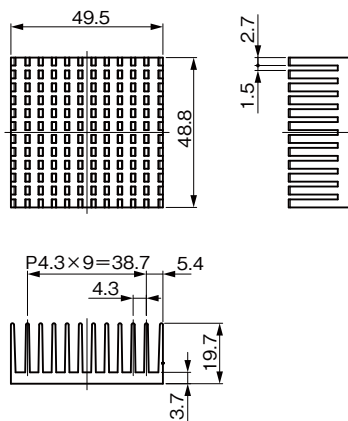
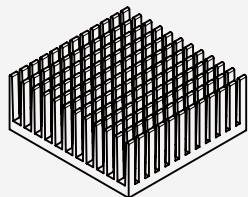

熱抵抗(°C/W) 6.21

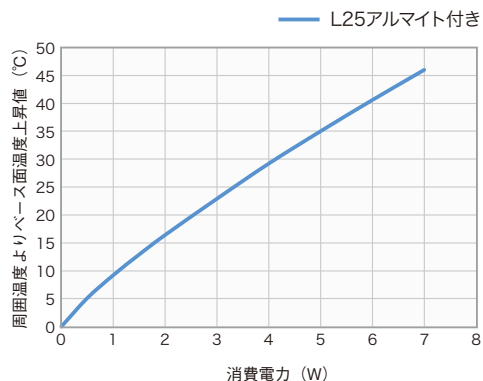

## 66.5×70×12

製品重量：59.5g

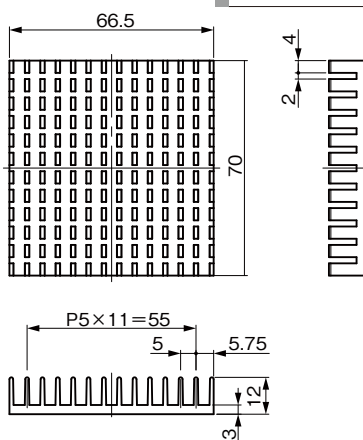
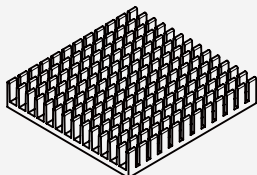

熱抵抗(°C/W) 6.22

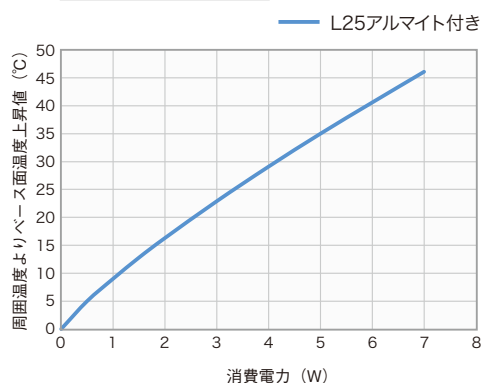

## 100SQ100H25

製品重量：202.6g

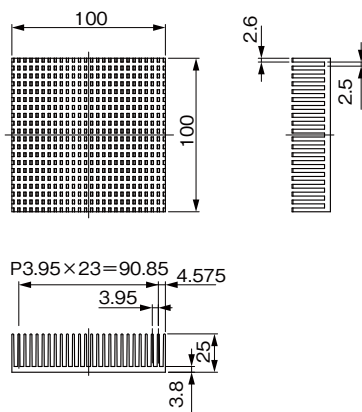
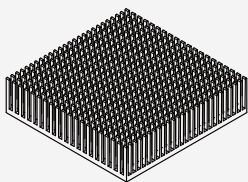

熱抵抗(°C/W) 21.36

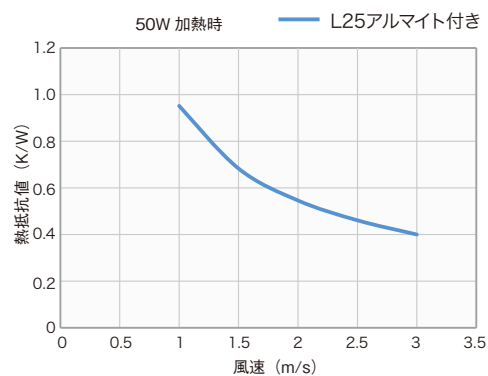

## 120SQ120H30

製品重量：427.8g

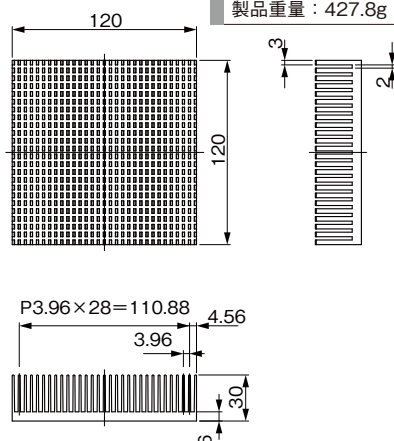
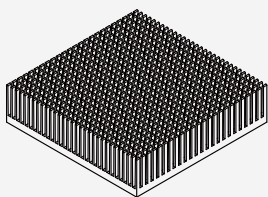

熱抵抗(°C/W) 2.93

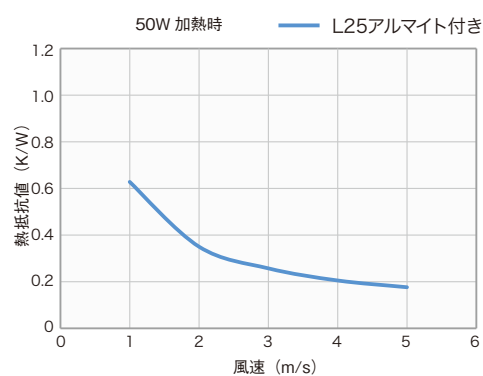

## 両面テープについて

SQシリーズの型番で末尾に「-S」が付いている製品は底部に熱伝導性両面テープが付いています。

### ■3M™ 熱伝導性両面テープ 構造

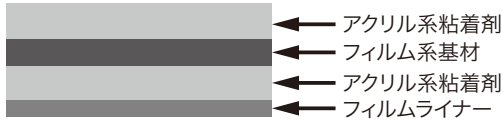

### ■熱伝導性テープ貼付位置

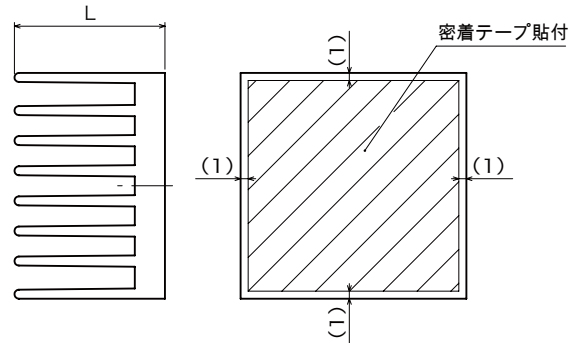

### ■3M™ 熱伝導性両面テープ 8926-02

製品番号	8926-02	
厚さ(mm)	テープ	0.20
色	テープ	白色
90度剥離接着力 (N/cm)ステンレス	8.0	
熱伝導率 (W/m・K)	1.5	
熱抵抗 (°C・25mm×25mm/W)	1.31	
絶縁破壊電圧 (kV/mm)	15	

※試験方法、熱伝導率測定はスリーエムジャパンに寄るものです。

## カスタム品

### ■ 穴/ねじ穴加工

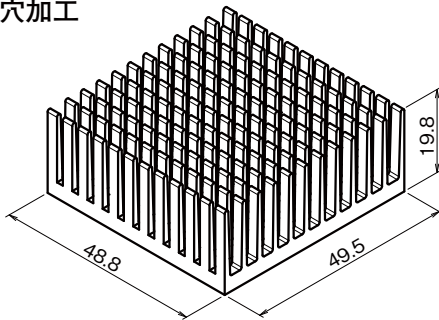

規格品 49.5x48.8x19

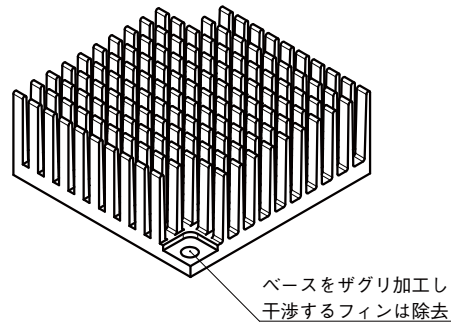

### ■ 長さの変更

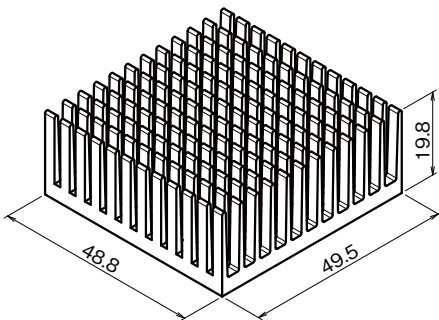

規格品 49.5x48.8x19

